

HVORDAN BEHANDLER JEG MIT NYE KØKKEN?

Denne brugsanvisning medfølger separat når du modtager dit køkken. Anbring den på lågen til kosteskabet, så er den altid ved hånden.

Malede overflader

Anvend de rengøringsmidler, som du bruger til daglig. Undgå skuremidler eller andre rengøringsmidler, som indeholder slibemidler eller ammoniak.

Lakerede overflader

Finerede og massive overflader er mere eller mindre fyldt med porer. Vær derfor sparsommelig med vand til rengøring. Brug en let fugtig klud og tør efter med en tør klud. De samme rengøringsmidler, som til malede overflader kan anbefales. Brug aldrig fortynder til at fjerne pletter med.

Laminat- og melaminbelagte overflader
Samme rengøringsmidler som til malede overflader kan anbefales. Pletter, som ikke kan fjernes med vand, kan ofte fjernes med lige dele klorin og vand. Undgå berøring af trækanten. Vask efter med en opvreden lunken klud.

Skuffer, bakker o.l.

Lige dele klorin og vand kan anbefales. Vask efter med en opvreden klud. Acetone eller lignende må ikke anvendes.

Oliebehandlede træbordplader

Oliebehandlede bordplader har fået en grundbehandling, som skal behandles og vedligeholdes. Tåler i begrænset omfang påvirkning af varme, vand, spiritus og andre væsker.

Vedligeholdelse: Det bedste resultat opnås med rå raffineret linolie, der kan købes hos forhandleren. De første 6 dage behandles pladerne hver anden dag, derefter hver tredje dag indtil pladerne er mættet (efter ca. 8 uger). Herefter behandles kun efter behov.

Behandlingen foregår ved, et jævnt tyndt lag olie påføres pladen, som får lov at "trække" ca. 15-20 minutter. Herefter "slibes" pladen med en grov filt-svamp (ikke slibende) i pladens længderetning (stavretning), hvorefter det overskydende olie aftørres med en blød klud, til bordpladen er helt tør. Daglig rengøring udføres med almindelig brun sæbe eller sæbspåner (ikke sulfo).

Bemærk: Brug aldrig salmiak og skurepulverholdige rengøringsmidler. Salmiak kan misfarve træet.

Husk: Olieklude kan være selvantændende og bør derfor opbevares i en tæt lukket blikdåse.

Hvidskurede træbordplader

Hvidskurede, ludbehandlede træbordplader har fået en specialbehandling, hvor træet er bleget og mættet med en hvid sæbeopløsning.

Vedligeholdelse: Der kan anvendes en kraftig sæbeopløsning (½ dl sæbspåner til 1 liter varmt vand) som fordeles med en grov filtsvamp (ikke slibende). Der aftørres med en blød klud opvredet i lunkent vand. Efter tørring kan evt. fiberrejsning fjernes ved let slibning i træets længderetning (stavretning) med fint sandpapir. Jo flere behandlinger en bordplade får, jo mere modstandsdygtig bliver bordpladen. Vanskelige pletter fjernes med 30 % brintoverilte eller fin sandpapir, og behandles herefter som ovenstående.

Daglig rengøring udføres med en fugtig klud opvredet i lunkent sæbevand, snavs og pletter fjernes med en fin slibesvamp og sæbspåner, der aftørres med en hård opvredet klud.

Massive trækantlister

For at få glæde af kantlisten i mange år, bør den efterbehandles mindst en gang om året. Det gøres bedst ved en fin slibning med sandpapir - uden at berøre laminaten - hvorefter den lakeres et par gange med en lak, som kan købes i byggemarkedet.

Skærebrætter

Behandles med paraffinolie. Overskydende olie tørres bort med en papir fra køkkenrulle. Rengøres med lidt opvaskemiddel i lunkent vand, vaskes efter og tørres med papir.

Bordplader i granit

Rengøres med lidt opvaskemiddel i lunkent vand. Efterfølgende afskylning med vand og derefter aftørring med tør klud.

Emhætter

Kobber og messing.

Poleres med et pudsemiddel, svarende til emhætten. Puds aldrig i cirkler, men følg emhættens sliberetning.

Rustfri og malede

Rengøres og aftørres med et mildt opvaskemiddel og en blød klud. Vask efter med en fugtig klud og tør af.

Kan efterbehandles med metalpolish, men poler ikke i cirkler men følg sliberetningen.

Montering og justering af Fix skuffer

Montering af forstykket

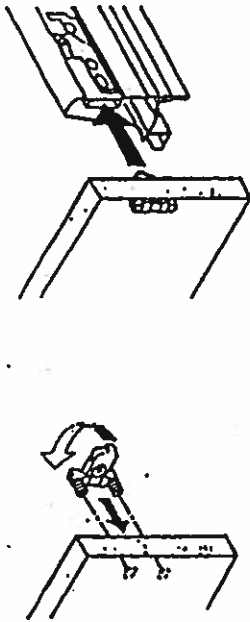

Demontering af forstykket

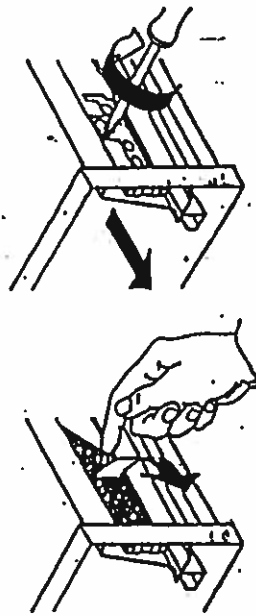

Justering i højden

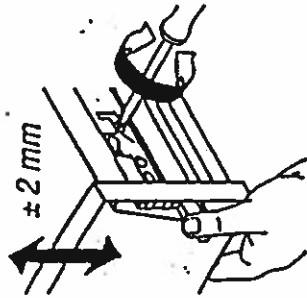

Justering sidelæns
1 mm til højre

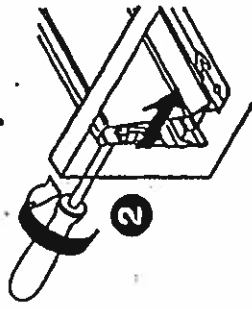

1 mm til venstre

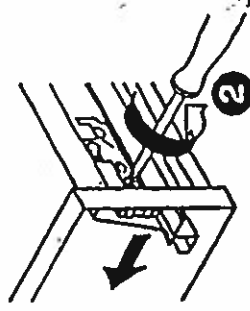
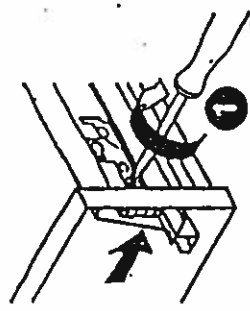
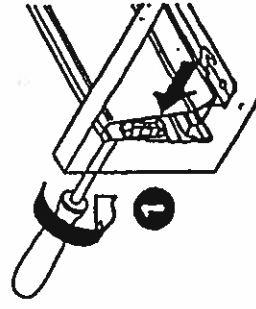

Montering af rælingen

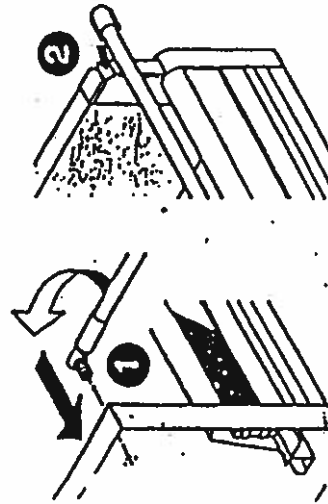

Demontering af ræling
Bagtil

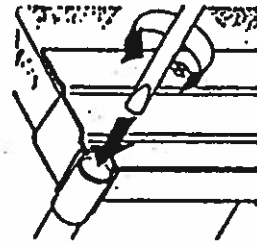

Juster rælingen

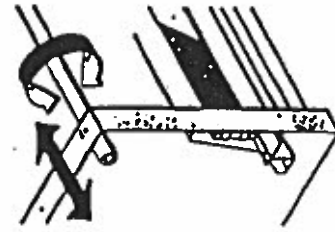

Fortil

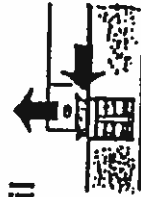

1. Stik rælingen ind
2. Sæt rælingen på bagstykket

JUSTERINGSMULIGHEDER FOR ABT KØKKENET'S 130 GR. CLIP-HÆNGSEL

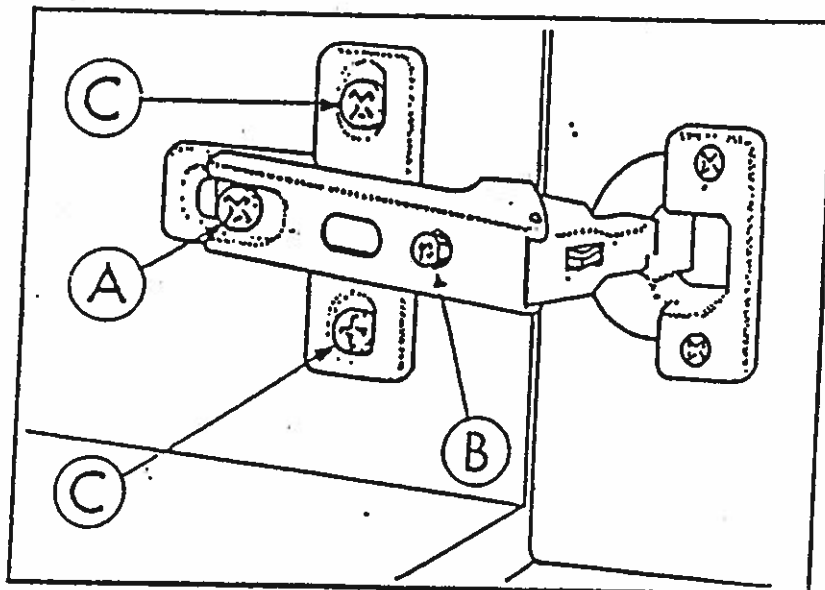
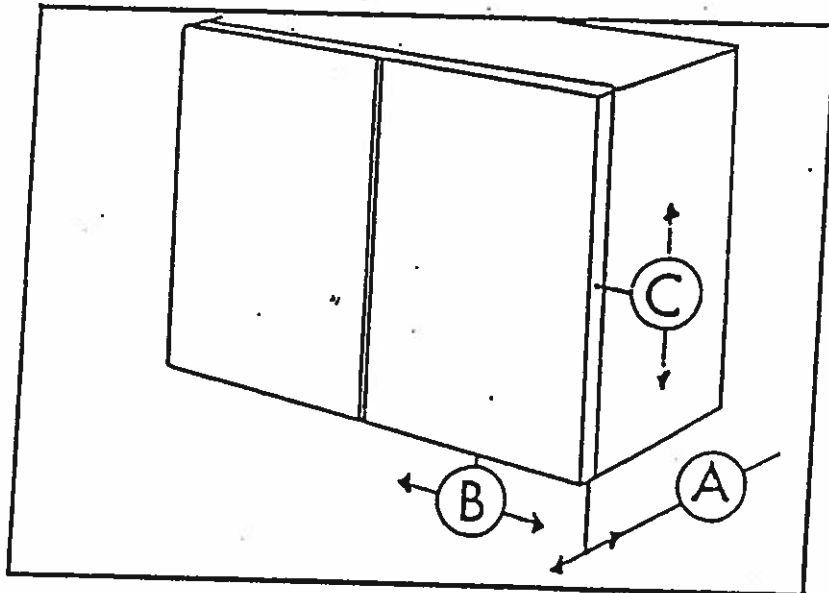

Vedligeholdelse af massivtræ (efterbehandling)

Denne vejledning er lavet som et hjælpemedskab, således at alle bordplader behandles korrekt. For at sikre pladerne en lang og problemfri levetid **SKAL** vejledningens anvisninger efterles.

Gennemgå derfor grundigt denne vejledning, da DFI's garanti bortfalder, såfremt anvisningerne ikke overholdes.

Hos DFI er det tilstræbt, at det leverede massivtræsprodukt er behandlet på en sådan måde, at der er så lidt vedligeholdelse som muligt. Naturtræ vil dog altid, ligemeget hvor godt det er behandlet, være et "levende" materiale, som kan arbejde. Træet arbejder i det miljø, det er placeret i, og hvor meget træet arbejder, afhænger af de fugtsvingninger, der er i miljøet. En god behandling af træet vil minimere træets evne til at optage og afgive fugt til omgivelserne og dermed træets evne til at arbejde. For at have en pæn massivtræsbordplade mange år frem i tiden er det derfor vigtigt, at pladen vedligeholdes løbende.

Bemærk! Almindelige rengøringsmidler kan i meget koncentreret form virke skadeligt på din massivtræsoverflade og fordele at din bordplade efterbehandles oftere. Massive bordplader tåler ikke påvirkning af meget varme emner, husk derfor altid bordskåner når du sætter varme gryder, pander osv. fra dig på bordpladen.

VEDLIGEHOLDELSE

For den rette vedligeholdelse af massive bordplader, har DFI sammensat et vedligeholdelsesprogram som kan erhverves hos din forhandler. Vedligeholdelsesprogrammet kaldes samlet "Top-line", og består af fem forskellige plejeprodukter som er følgende:

- Massivolie-natur
- Massivolie-hvid
- Massivtræs-natur
- Massivsæbe-hvid
- Massivrens

De forskellige produkter kan erhverves separat i 0,5 liters flasker. Brugen af produkterne kan læses i de følgende afsnit i denne vedligeholdelsesvejledning.

UBEHANDLET

Ubehandlede plader **SKAL** behandles både på over- og undersiden inden monteringen, da pladerne ellers vil slå sig.

Bemærk her, at enhver behandling medfører større eller mindre ændringer af træets oprindelige farve.

- Vælg du imidlertid at beholde pladerne ubehandlede, bør du være opmærksom på at:
- 1. Snavs og fedt m.m. let ses. (Kan dog fjernes ved silbning med fint sandpapir).
- 2. Pladerne suger fugt og væske ret hurtigt, og vil derfor udvide sig.
- 3. Risikoen for revner og kastninger er stor.
- 4. **DFI ikke yder garanti på ubehandlede plader.**

OLIERET

Oliebehandlede plader har gennemgået en olieringsproces, hvor pladen først er blevet grundolieret for at sikre, at træet er olieret så langt ned i træet som muligt. Herefter er der påført en topolie, som skal sikre, at pladen har en modsandsdygtig overflade. Træet er derfor færdigbehandlet og klar til at tage i brug. Behandlingsformen der anvendes hos DFI er testet hos Teknologisk Institut, med udgangspunkt i den Nordiske Møbelfaktas krav-kategori 6 (den strengeste), som er gældende for lakerede køkkenbordsoverflader. Testen er foretaget og vurderet efter de normer, der er fastlagt i DS/EN 12720, 1997 (modstandsdygtighed mod kolde væsker) samt DS/EN 12721 (modstandsdygtighed mod fugtig varme) og DS/EN 12722 (modstandsdygtighed mod tør varme). Da en olierteret overflade aldrig vil kunne opnå helt den samme forsejningsvne og modsandsdygtighed som en lakeret overflade, er testen foretaget således:

Testplade	Påvirkning	Påvirkingstid	Vurdering / Verifikation
Amerikansk kirsbebor	Vand	24 timer	5
Amerikansk kirsbebor	Fedt	24 timer	5
Amerikansk kirsbebor	Alkohol	6 timer	5
Amerikansk kirsbebor	Kaffe	6 timer	5
Amerikansk kirsbebor	Tør varme (85°C)	20 min.	5
Amerikansk kirsbebor	Fugtig varme (85°C)	20 min.	4
Amerikansk kirsbebor	Solbrænsaft	6 timer	5
Amerikansk kirsbebor	Rødvin	16 timer	4
Amerikansk kirsbebor	Acetone	2 timer	5
Amerikansk kirsbebor	Cloronsyre	10 min.	5
Amerikansk kirsbebor	Te	6 timer	5

1. Pladen påvirkes med den væske overfladen ønskes testet for.
2. Efter det tidsrum, der er opgivet i det Svenske Møbelfakta system, fjernes påvirkningen.
3. Det påvirkede område rengøres for rester af påvirkningen.
4. Det påvirkede område får lov at tørre op.
5. Pladen gennemgår vedligeholdelsesproceduren, som er beskrevet senere i denne vedligeholdelsesvejledning.
6. Resultatet vurderes og opnår en score for resultatet, efter den metode der beskrevet i ISO 4211.
7. For at testresultatet kan betragtes som acceptabelt, skal resultatet vurderes til en score på min 4.

Scorene giver efter følgende skala:

- 5) Ingen synlig skade.
- 4) Svag ændring i glans, kun synlig når lysret reflekterer på en bestemt måde på overfladen.
- 3) Svagt mærke i pladen, synlig fra flere forskellige vinkler.
- 2) Tydeligt mærke, dog er overfladen stort set usædret.
- 1) Tydeligt mærke, hvor overfladen er tydeligt beskadiget.

For at bibeholde en optimal modsandsdygtighed anbefaler vi, at pladen efter behov (ca. 3-4 gange om året) vedligeholdes med proceduren beskrevet Massivolie-natur efter følgende procedure:

- Pladen rengøres med Massivrens på alle synlige for- og bagkanter samt på synlige flader. Ved meget genstridige pletter kan der anvendes en blød scotch brite svamp (grydesvamp).

- Hvis pladen ikke ønskes at forekomme for blank på overfladen, bør denne efter rengøring silbes let med et tykke sandpapir Korn 220.
- Påfør et 1mm lag Massivolie-natur på for- og bagkanter samt på de synlige flader.
- Lad olien hærdne op i max. 15 minutter.
- Polér pladen med en silbesvamp i den våde olie, i træets åretrætning (længderetningen).
- Efter pladen med en frugfri bomuldsklud.
- Lad olien hærdne af i min. 4 timer inden bordpladen tages i brug.

For daglig rengøring kan anbefales vedligeholdelsesbebebe Massivsæbe-natur evt. sammen med en blød scotch brite svamp (grydesvamp). Anvend aldrig salmiak og skurepulverholdige rengøringsmidler. Salmiak kan misfarve egetræ.

Husk at olieklude kan selvantænde og derfor bør opbevares i tæt tillukket billkåse.

HVIDSKURET MED HVIDOLIE

Plader bestilt som hvidolierede produkter har fra DFI gennemgået en hvidoliebehandling, som gør træet lysere og for nogle træarter fremhæver træets årestruktur. For vedligeholdelse af hvidolierede plader gælder de samme betingelser som ved almindeligt olierede plader, dog bør der som vedligeholdelsesolie anvendes massivolie-hvid, for at bevare den lyse overflade.

For daglig rengøring kan anbefales vedligeholdelsesbebebe Massivsæbe-hvid evt. sammen med en blød scotch brite svamp (grydesvamp).

HVIDSKURET MED HVID SÆBE (SÆBELUD)

Sæbeludbehandlede plader er behandlet med en hvidpigmenteret sæbeopløsning.

Til vedligeholdelse og rengøring af sæbeludbehandlede plader kan der anvendes en kraftig sæbeopløsning, som blandes af 1/2 dl. sæbespån og 1 liter varmt vand. Blandingen fordeles med en grov filtersvamp (ikke silbende). Pladen afværres med en blød klud, som er vredet op i lunkek vand. Efter af-tørring må det forventes, at der kan forekomme fiberrejsning. Denne kan fjernes med en silbesvamp ved silbning i træets åretrætning (længderetning).

For daglig rengøring kan anbefales vedligeholdelsesbebebe Massivsæbe-hvid evt. sammen med en blød scotch brite svamp (grydesvamp). Anvend aldrig salmiak, skurepulverholdige rengøringsmidler og ståuld, da det kan forårsage misfarvning af træet.

LAKERET

Disse plader er behandlet med 2 gange syrehærdende halvmat lak. Lakerede plader fordrer ingen efterbehandling. Lakken tåler ikke brug af knive eller skarpe genstande. Husk at bruge skærebret.

Opstår der ridser eller huller i lakken, kan disse repareres forsigtigt med fint sandpapir K220. Nedslib lakken i det område det drejer sig om, og med en blød pensel påføres ny syrehærdende lak. Ved større flader anbefales plystløds.

Daglig rengøring udføres med en blød klud hårdt opvredet i varmt vand tilsat flydende opvaskemiddel uden sulfo. Sulfoindhold ud-tørrer og forringer efterhånden lakken hold-barhed. Anvend aldrig salmiak og skurepulverholdige rengøringsmidler.

Lakerede bordplader anbefales ikke til køkkenbordplader, og der gives ingen garanti. Overfladerne kan fremtræde på lakerede bordplader, hvilket ikke er reklamerationsberettiget.



dansk formpladeindustri as
Hammershusvej 1 · DK-7400 Herning
Tlf. +45 9627 2250 · Fax +45 9627 2251
www.dfi-as.dk

TIL FORBRUGEREN

Vedligeholdelse

RÅD OG VINK OM LAMINAT-PLADER

Vi anvender kun de bedste laminaater fra Europas førende laminatproducenter.

Laminat består af et sammenpresset papirmateriale med en dekorpapir øverst, der igen er forsynet med et beskyttelseslag.

Laminat er modstandsdygtig over for de i husholdningen anvendte kemikalier, er varmekædet og tåler fladevarme op til ca. 180 grader. Benyt dog altid afsætningsunderlag, da metalgrøder let overstiger opvarmningspunktet, hvorved overfladen kan beskadiges for bestandig.

Laminat er stærkt ridsefast - afhængig af laminattype. Anvend dog aldrig kniv direkte mod laminatoverfladen, men benyt altid skærebrett og undgå ridsende materialer som f.eks. lertøj.

Undgå at anvende kaffemaskine, brødrister m.v. i forbindelse med bordpladesamlinger, da disse kan forårsage opbuling/vandindtrængning, hvilket ikke er dækket af DFI's garanti.

RENGØRING AF LAMINAT-PLADER EFTER MONTERING

Laminatpladerne er aftørret inden afsendelse, men skal efter montagen grundigt rengøres.

Anvend fortynder og/eller sprit og lad væsken trække i ca. 30 sekunder hvor der børstes/skrubbes med en blød børste/knud. Undgå at trækant kommer i berøring med væsken, da det kan beskadige lakken. Vask til sidst pladen ren med brun sæbevand eller klorin og aftør til slut med en opvredet ren klud.

Anvend aldrig slibende rengøringsmidler som skurepulver, ståluld, nylonsvamp og lignende der kan ridse overfladen.

DAGLIG RENGØRING AF LAMINATPLADER

Brug rent vand til daglig rengøring. Undgå sulfid i vandet, da dette giver en fedtet overflade.

Pletter, der ikke kan fjernes med vand, kan ofte fjernes med lige dele klorin og vand eller med acetone.

Ved brug af disse rengøringsmidler skal der være udluftning og vær opmærksom på, at trækanten ikke tåler berøring med disse midler. Pladen vaskes af med lunkent vand efter behandling. Anvend aldrig slibende rengøringsmidler som skurepulver, ståluld, nylonsvamp og lignende der kan ridse overfladen. Fjern straks blæk, rødvin, rødbede-saft og anden stærk frugtsaft for at undgå misfarvning af laminaten.

RENGØRING AF FRASÆTNINGS-PLADS

Marmorplader rengøres med sæbe-spåner. Skiferplader påføres et tyndt lag syrefri olie, f.eks. parafinolie eller vaseincolie. Herefter aftørres med en tør klud.

VEDLIGEHOLDELSE AF TRÆKANTER

For løbende at få glæde af den nye bordplade anbefales det, at trækanten efterbehandles med syrebærende interierlak efter behov - mindst én gang årligt. Dette gøres bedst ved at pudse trækanten med fint sandpa-

pir, dog uden at slibe i laminatoverfladen, og efterlakere kanterne med syrebærende interierlak.

VEDLIGEHOLDELSE AF VASKE

I vores sortiment findes 3 typer vaske - stål, emalje- og porcelænsvaske.

Stålvasker aftørres normalt med en opvredet klud. Hvis der opstår misfarvninger, skyldes det ikke selve stålet, men urenheder i vandet eller materialer fra husholdningen.

Vasken kan rengøres med skurepulver. Der kan også i handlen fås udmærkede specialpræparater til rengøring hvor bl.a. Sidol stålglans kan anbefales.

Brug aldrig ståluld, da det efterlader små partikler, der kan udvikle sig til rustpletter.

Emaljerede vaske må ikke rengøres med skurepulver, da det ridser emaljen. Hvis der er opstået misfarvning anbefales rengøring med lige dele klorin og vand.

Porcelænsvaske rengøres med de i handlen værende flydende rengøringsmidler, dog IKKE skurepulver og andre ridsende rengøringsmidler.

Vaskene kommer altid fra anerkendte leverandører, og der henvises iøvrigt til deres forskrifter for løbende vedligeholdelse.



dansk formladeindustri as
Hammershusvej 1 · DK-7400 Herning
Tlf. +45 9627 2250 · Fax +45 9627 2251
www.dfi-as.dk

Vedligeholdelse af Granit bordplader

Ved leveringen

Alle granitbordplader er rengjorte ved leveringen. Efter montage af bordplader er det vigtigt at der foretages en grundrengøring, og efter følgende anvisning :

Er pladerne blevet tilsmudset i forbindelse med montagen, foretages der en grundrengøring med anvendelse af skurepulver og lunkent vand. Anvend en nylon grydesvamp til dette arbejde. Herved fjernes den belægning der måtte være på pladen.
(Skurepulver og svamp ridser ikke den polerede overflade)

Er der overskydende lim o.l. fjernes dette lettest med et barberblad eller lignende.

Efter grundrengøring påføres pladen et tyndt lag voks, der efterpoleres med en blød klud. Det er vigtigt at denne behandling foretages inden pladerne tages i brug, da voksen beskytter pladen mod nedtrængning af flydende væsker og fedt m.v..
Ønskes overfladen totalt forseglet anbefaler vi "Lithofin Stain Stop". "Lithofin Stain Stop" trænger ned i overfladen, og forsegler pladerne helt op til 3 år pr. behandling.

Efterfølgende pleje

Granitbordplader er lette at vedligeholde og tåler stort set alle former for rengøringsmidler, incl. kalkfjerningsmidler. Skulle pladerne efter nogen tids brug miste noget af sin glans, kan det anbefales at gentage ovennævnte grundbehandling.

Varme ting

Granit tåler varme gryder m.m., med temperaturer op til ca. 100 grader. Stegepander, bageplader og andet med temperaturer væsentligt over 100 grader kan give misfarvninger og i værste fald revnedannelser,

Vedligeholdelse af rustfri stålvaske

Rustfrit stål anvendes i stor udstrækning til vaske på grund af dets styrke modstandsdygtighed og rengøringsvenlighed. Rustfrit stål ligger på linje med glas og porcelæn, når man taler om rengøringsvenlighed og dermed fjernelse af bakterier. Det tages derfor ofte for givet, at der ikke opstår problemer med rustfrit stål, men der kræves nu alligevel lidt vedligeholdelse:

Daglig rengøring

For at bevare vaskens oprindelige udseende, kan man gøre følgende:

1. Efter brug kan man rense med sulfo på en fugtig klud og skylle efter med rent varmt vand
2. Hvis dette ikke kan fjerne aflejringer fra f.eks. olie og andre fedstoffer, kan man anvende et all-round rengøringsmiddel som f.eks. Jif på en fugtig klud og derefter skylle med rent varmt vand
3. Til vanskelige aflejringer og fastbrændte fedtstoffer, kan man bruge en nylonsvamp sammen med ovennævnte rengøringsmiddel. Der må under ingen omstændigheder benyttes ståluld, medmindre det er rustfrit.
4. Der bør ikke anvendes hårdt slibende eller skurende materialer til rensning af stål, da disse vil ridse overfladen. Ligeledes bør man ikke anvende stålbørster, -skrabere eller forurenede skuresvampe
5. Hvis man anvender nylonsvamp, skal man børste langs med eventuelle slibespor og ikke på tværs
6. Fjern altid eventuelle nylonsvampe, fugtige klude etc. fra vasken for at undgå, at der afsættes mærker
7. Hvis nødvendigt kan man aftørre vasken med en blød klud efter brug

Hvis man overholder disse råd, kan vasken holde i lang tid og vedblive at være "rustfri". I modsat fald kan overfladen blive beskadiget og i ekstreme tilfælde kan der opstå rustpletter og små fordybninger i vasken.

Rustpletter

Når disse pletter opstår, er det ikke det rustfrie materiale, der rustner (lignende mærker kan ses både på porcelæn og glas), men det er sandsynligvis rester af "almindeligt stål" f.eks. fra ståluld, støbejernsgryder og -vandrør som rustner. Disse mærker er overfladiske og vil ikke beskadige vasken. Disse mærker skulle let kunne fjernes med en fugtig klud og et all-round rengøringsmiddel, som f.eks. Jif Af og til kan det være nødvendigt at anvende et pudsemiddel til rustfrit stål for at give vasken det oprindelige udseende.